

Panasonic

Panasonic

松下电气机器(北京)有限公司

力帝300 重型自动门

Heavy Duty Automatic Sliding Doors



电话: 86-010-87858473

地址: 北京市北京经济技术开发区同济北路1号

邮编: 100176

企业网址: <http://pro.panasonic.cn/>

■ 上海分公司

地址: 上海市浦东新区东方路3601号(丰华园)8号楼1楼

■ 广州分公司

地址: 广州市天河区珠江东路32号利通广场1801



公众号
Panasonic松下门控



视频号
Panasonic松下门控

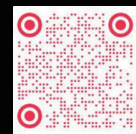

小红书
Panasonic松下门控安防

持续实现“碳中和”，领跑环保再先行

—PMFBJ2024年再度取得碳中和认证

2024年12月，松下电气机器(北京)有限公司(PMFBJ)经过权威机构华测集团的严格碳核查，再次取得2023年度“碳中和”认证，成为国家级经济技术开发区唯一连续四年持续获得“碳中和”认证的企业。

在松下“绿智造，创未来”的环境方向指引下，PMFBJ持续发力开展节能减排各项活动的基础上，努力实现松下集团“CO2零工厂”目标。2021年8月，PMFBJ成为中国东北亚公司第一家以7种温室气体为对象实现“碳中和”的工厂，跻身为国家级经济技术开发区首批实现“碳中和”的5家企业之一。

2022年5月，PMFBJ达成松下集团“CO2零工厂”目标，并成为国家级经济技术开发区连续获得“碳中和”认证的唯一企业。

2023年、2024年，PMFBJ积极响应松下集团致力于“实现人们物质和精神皆充裕的理想社会”总目标，通过权威机构碳严核，成为国家级经济技术开发区连续四年持续获得“碳中和”认证的唯一企业。



力帝重型自动门 产品特点

Product Features



高安全性

标配辅助光线传感器



功能丰富

自定义功能输入接口
实现多种功能选择



微信小程序控制

蓝牙连接操作方便



高承重

300kg×1/250kg×2



长寿命

性能稳定，安全耐用



远程操控功能

可远程监控、操作

停门功能

高优先级关门
用于火灾报警后关门设置

模式选择设置

紧急开门

电动开关门

互锁功能

产品优势

Product advantages

加装安全传感器可实现开门、关门危险区域全方位防护

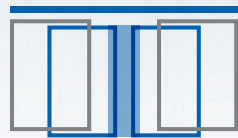
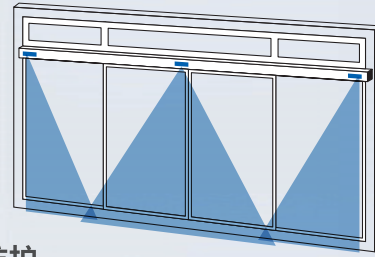

门扇前沿边界保护

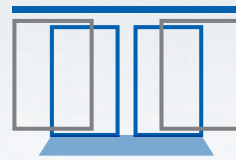

门扇前方危险区域安全保护

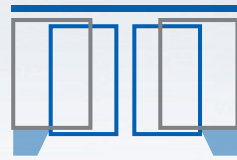

侧面区域安全保护

备注：标配辅助光线传感器，只能实现出入洞口范围内的防护。

2 支持传感器检测

- ① 在开关门动作之前，对安全传感器输出检测信号以确定安全保护功能的有效性；
- ② 安全传感器应答；
- ③ 门进行动作。

(若传感器未应答，门保持现状不动，停止运作并进行报警提示)

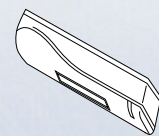

安全传感器

1 检测

2 应答

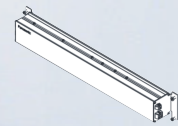

DCU

3 门动作

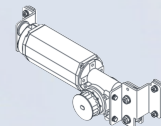

电机

3 操控方便

可接楼宇系统实现远程控制、监控和故障报警；

支持微信小程序控制，同时具备预测性维护、异常提示、故障报警功能；

产品结构

Product Mix

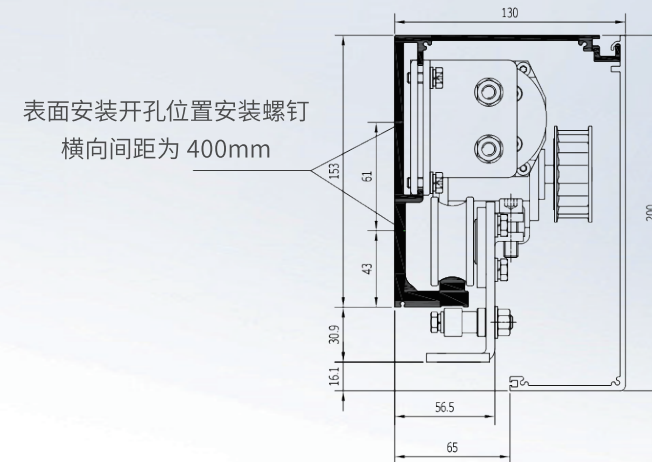

单开 300kg×1

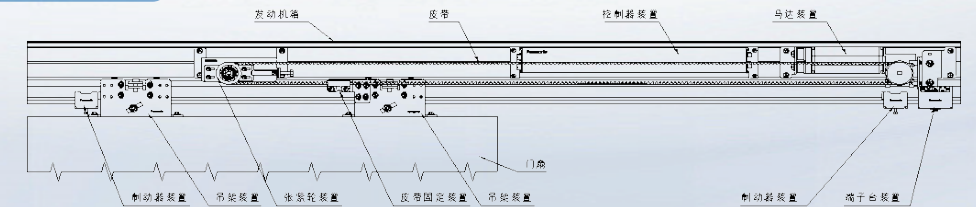

双开 250kg×2

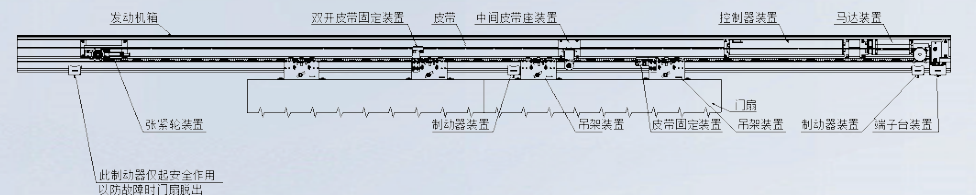

技术参数

Technical parameter

300kg重型门	单开		双开		
发动机装置型号	NCXZ22525F	NCXZ22542F	NCXZ22550F	NCXZ22560F	NCXZ22584F
门扇形式	单开		双开		
门扇重量	150~300kg X 1		150~250kg X 2		
门宽	800 ~ 1,500 mm		800 ~ 1,500 mm		
马达	DC24V 160W无电刷马达				
开启速度	100 ~500 mm/s可调 *松下建议单开最高安全速度300mm/s		100 ~500 mm/s可调 *松下建议双开最高安全速度300mm/s		
关闭速度	100 ~400 mm/s可调 *松下建议单开最高安全速度300mm/s		100 ~400 mm/s可调 *松下建议双开最高安全速度300mm/s		
门的开放时间	0~60s 可调				
手动开关力	约100N (10kgf)		约120N (12kgf)		
电源电压	AC200-250V 50/60Hz				
输入电流 (AC200V时)	待机时	0.07A	0.07A		
	动作时	0.65A	0.9A		
环境温度	-20~+50°C				
环境湿度	≤85% 非结露				
基本动作	检测开关 → 门扇打开 → 制动 → 缓行 → 停止 (呈打开状态) → 门扇关闭 → 制动 → 缓行 → 停止 (呈关闭状态)				

门扇参数

Door parameter

300kg重型门	对应参数	
门扇形式	单开	双开
门扇重量	300kg X 1	250kg X 2
门宽	800 ~ 1500 mm	

适配部品

Adapt to certain products

1



NG-3YK-2遥控器 × 2 (标配)

2



NACS83496辅助光线传感器 (标配)

3

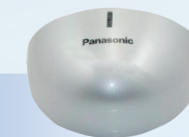

NACS83900微波启动传感器x2 (标配)

4



NACS-SD205 电磁锁 (选配)

5



NACS-DZA后备电池模块 (选配)

6



NACS-CK01自动门机系统触控屏 (选配)